

# ZANUSSI

## WASHING MACHINE 洗衣機 FJE 1207

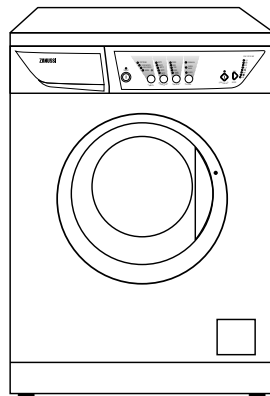

## 親愛的顧客：

請仔細閱讀這些操作指示並敬請特別注意開頭數頁內指出的安全須知。我們建議您保存好說明手冊以備將來查閱和轉交新用戶。

## 運輸損壞

當拆除本機包裝時，檢查是否損壞。如有疑問，請勿使用並聯絡服務中心。

您將在本手冊的某些段落中看到的符號具有以下含義：



警告三角形符號和 / 或字眼(警告！，注意！)強調對您的安全或本機的正确運作非常重要的信息。



具有此符號的信息提供本機使用的附加說明和實用提示。



有關本機節能及環保方面的使用提示與信息標有此符號。

**為支持環境保護多作貢獻，我們使用  
再循環紙。**

# 目錄

<b>警告</b>	<b>26-27</b>	<b>保養</b>	<b>42</b>
<b>廢物處理</b>	<b>27</b>	門膠圈	42
<b>環保提示</b>	<b>27</b>	機身	42
<b>技術規格</b>	<b>28</b>	洗衣劑抽屜盒	42
<b>安裝</b>	<b>29</b>	排水過濾器	42
拆除包裝	29	進水過濾器	43
定位	29	緊急排水	43
進水	29	結冰預防措施	43
排水	30	<b>疑難解答</b>	<b>44-45</b>
電源連接	30		
<b>閣下的新洗衣機</b>	<b>31</b>		
<b>機器說明</b>	<b>31</b>		
鎖門指示燈	31		
洗衣劑抽屜盒	31		
<b>使用</b>	<b>32</b>		
控制板	32		
控制	32-34		
洗衣須知	35		
衣物分類	35		
溫度	35		
放入衣物前	35		
最大洗衣量	35		
衣物重量	35		
去除污跡	35		
洗衣劑和添加劑	36		
國際洗衣代碼符號	37		
操作順序	38-40		
洗衣程序	41		

## 警告

為了安全起見，我們作出下列警告。在安裝或使用本機之前，敬請認真閱讀這些內容。

### 安裝

- 在使用本機前，必須拆除所有的內部包裝材料。如果沒有拆除或完全拆除保護性的搬運裝置，則可能會對本機或鄰接的傢俬造成嚴重的損壞。請參考本說明手冊中的相關段落。
- 安裝本機的所有電氣工作，均須由持證電工來完成。
- 安裝本機的所有管件工作，均須由持證管工來完成。
- 安裝完畢後，應確保本機沒有壓在其電源線上。
- 如果本機放置在鋪有地毯的地板上，則應確保空氣可在機腳與地板之間自由流通。

### 使用

- 本機是為家庭用途而設計。請勿將本機超出設計用途來使用。
- 只洗滌可機洗的衣物。請遵照每件衣物的標籤上的說明。
- 請勿在機內放進過多衣物。必須遵照本說明手冊中的說明。
- 應確保衣物的所有口袋空無一物。類似硬幣、安全別針、釘子和螺絲等物品都會引起嚴重破壞。
- 不要對浸泡過汽油、甲基性酒精及三氯乙烯等的衣物進行機洗。如果為了去除污跡而在洗衣前使用了這些液體，則應等它們完全從衣物中蒸發後再將衣物放進機內。
- 將細小的衣物(如襪子、腰帶等)放入布袋或枕套中，防止它們夾在洗衣槽和洗衣桶之間。

- 只使用建議份量的衣物柔順劑。過量的柔順劑會損壞衣物。
- 不使用本機時，請讓機門保持稍微開著。這樣既可以保護門膠圈，又可以防止產生異味。
- 在打開機門之前，應檢查水是否已排空。否則應遵照本說明手冊中的說明排水。
- 使用後應將電源插頭拔出並關閉水龍頭。

### 安全須知

- 本機的維修必須由專業人員進行。由沒有經驗的人來進行維修可能會引起嚴重損壞。請聯絡當地的服務中心。
- 千萬不能強拉電源電纜來將插頭從插座中拔出；應抓住插頭來將之拔出。
- 在高溫洗衣期間，玻璃門會很熱。切勿觸摸！

## 兒童安全

- 兒童通常沒有意識到電器的危險性。當本機正在運作時，應小心看管兒童並禁止他們玩弄本機。
- 包裝材料(例如：塑膠薄膜，聚苯乙烯)可能會對兒童造成窒息危險！請勿讓兒童接觸。
- 將所有洗衣劑存放在一個安全的地方，請勿讓兒童接觸。
- 確保兒童或寵物沒有爬進洗衣槽中。
- 當棄置本機時，應切斷電源電纜並銷毀插頭及剩餘電纜。採取措施使關門裝置不再起作用，以防止兒童在玩耍時被困在機內。

## 廢物處理

### 包裝材料

標有符號  的材料可回收利用。

>PE<= 聚乙稀

>PS<= 聚苯乙烯

>PP<= 聚丙稀

這意味著可將它們適當地棄置於專門的收集容器內從而被回收利用。

### 機器

將您的舊機棄置於授權的廢物處理地點。為保持您的國家整潔乾淨而出一分力！

## 環保提示

為了節省水電和保護環境，我們建議您遵循下列提示：

- 一般骯髒的衣物可不進行預洗，以節省洗衣劑、水和時間(環境也得到保護！)。
- 本機如裝滿衣物，洗衣將更節能。
- 污點及輕微髒跡可通過預先處理而去除；然後可低溫洗滌衣物以節省電力。
- 根據水質硬度、衣物骯髒程度及洗衣量來量取洗衣劑。

# 技術規格

尺寸	高 寬 深	85 厘米 60 厘米 60 厘米
最大洗衣量	棉 合成纖維 纖幼衣物 羊毛	7 公斤 3 公斤 3 公斤 2 公斤
脫水轉速		最大1200轉/分
電源電壓/頻率 總吸收功率 最小保險絲規格		220-230 伏/ 50 赫茲 2200 瓦 10 安培
水壓	最小 最大	50 千帕斯卡 800 千帕斯卡

**CE** 本機符合下列EEC(歐共體)準則：  
與低壓相關的19/02/73 中的73/23/EEC。  
與電磁兼容性相關的03/05/89 的89/336/EEC。

# 安裝

## 拆除包裝

 使用本機前，必須拆除所有的搬運螺絲和包裝材料。

建議您保存所有的搬運裝置，以備日後搬運之用。

1. 用扳手擰鬆及拆下機背右側的螺栓，並將本機平躺放置，注意不要壓扁軟管。可以通過在本機與地板之間放置一塊邊角包裝板來避免這個問題。

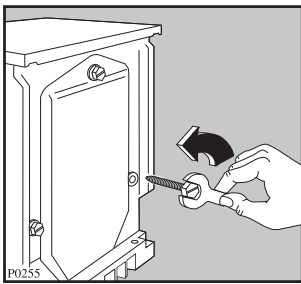

2. 將聚苯乙烯塊從機底拆除並取出兩個塑料包。
3. 將兩個包向本機中心拉動，小心取出右包(1)，然後再取出左包(2)。

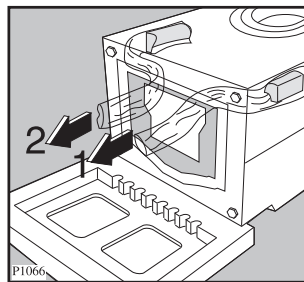
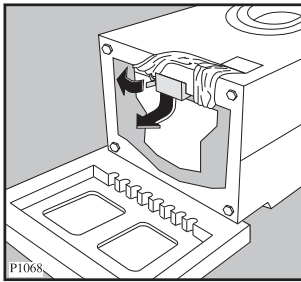

4. 將本機垂直放置並從後部拆除剩餘的兩顆螺栓。
5. 從螺栓孔取出三塊塑料墊片。
6. 將說明手冊隨附的塞子插入孔中。

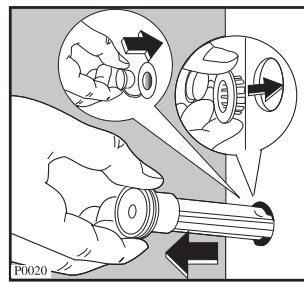
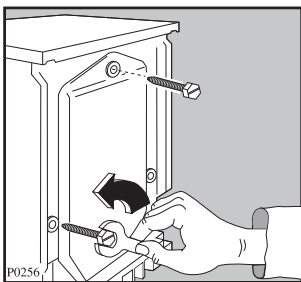

## 定位

在平坦的硬地板上安裝本機。確保本機周圍的通風不受地毯等的阻礙。檢查確保本機不緊靠牆壁或其它廚房設備。通過左右旋轉可調機腳，使本機水平放置。地板凹凸不平時，切勿在機下放置任何紙板、木塊或類似物件來墊平。

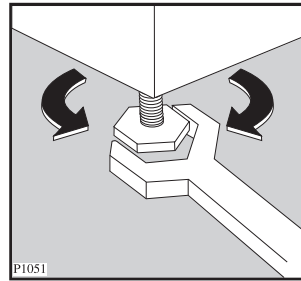

## 進水

將進水軟管連接到 3/4" 螺紋的水龍頭上。進水軟管的另一端連接本機，可在任何方向自由轉動。只需鬆開接頭配件，轉動軟管並重新緊固接頭配件，確保不漏水即可。

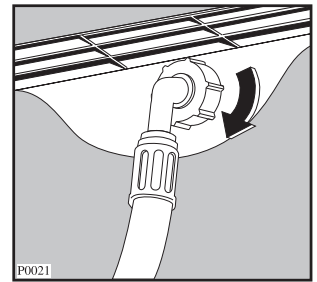
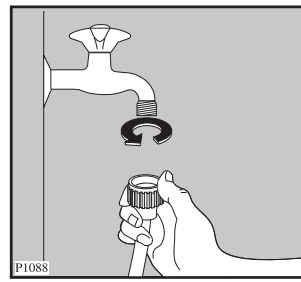

嚴禁駁接加長軟管。如果軟管太短而又不希望移動水龍頭，則必須購買更長的新專用軟管。

## 排水

可用三種方法放置排水軟管的末端：

**利用隨機提供的塑料管托掛在洗手盤的邊緣。**  
在這種情況下，應確保本機排水時該管端不會掉下來。  
為做到這一點，可用一條繩子將軟管系到水龍頭或將軟管掛在牆上。

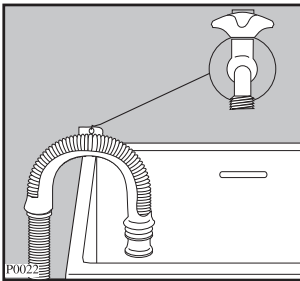

**連接洗手盤的排水管道分支。** 這個分支口必須在排水管道的上方，這樣可保證彎曲部位最少在地面以上60厘米處。

**直接連接排水管道，** 高度必須在60厘米以上、90厘米以下。

排水軟管的末端必須保持**通風**，即排水管的内徑必須大於排水軟管的外徑。

嚴禁扭結排水軟管。將排水軟管沿地板放置；只有接近排水點的部份才必須抬起。

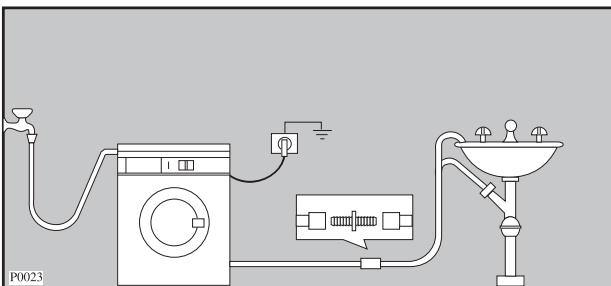

## 電源連接

本機是按在220-230伏、單相、50赫茲的電源下操作來設計的。

應確保您的家用供電線路可以承受要求的最大負載(2.2千瓦)，同時也要考慮其它使用中的電器設備的負載。

---

**警告：本機必須接上地線。**  
**製造商對違反安全條例所造成的後果概不負責。**

---

本機配有13安培的插頭。

如果要更換隨附的插頭中的保險絲，必須使用ASTA標準(BS1363A)的13安培保險絲。

如出於某種原因需要更換插頭，必須按如下步驟操作。

主供電線路中電線的顏色規定是：

綠色和黃色	- 地線
藍色	- 中線
啡色	- 火線

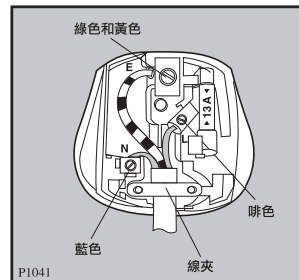

綠色和黃色電線必須連到標有字母«E»或接地符號  或綠色和黃色的端子。

藍色電線必須連到標有«N»或黑色的端子。

啡色電線必須連到標有«L»或紅色的端子。

完成接線後，注意一定不能出現短路或電線的錯接，並且必須確保線夾穩固地將電線外套固定。

---

**警告：**  
**在13安培插座內插入斷路插頭是非常危險的。**  
**應確保妥善處理斷路插塞。**

---



# 閣下的新洗衣機

此一新型洗衣機裝有 Zanussi 註冊商標的直接噴灑系統，滿足有效處理衣物的一切現代需要，具有水電量及洗衣劑消耗低的優點。

洗滌少量的衣物時，由於水電消耗量與所洗衣物的數量及類型成比例，從而可進一步節省能源。

- **任意**選擇水溫、脫水轉速及洗衣機提供的所有特別功能，令您能真正“隨心所欲”地洗衣。
- **程序步驟顯示器**顯示所選的程序步驟及正在運行的程序階段。
- **特別手洗程序**以其新穎柔和的洗衣系統極端小心地處理您的羊毛及纖幼衣物。
- **平衡控制裝置**確保本機在脫水期間保持平穩。

## 機器說明

- 1 洗衣劑抽屜盒
- 2 控制板
- 3 鎖門指示燈
- 4 排水過濾器
- 5 可調機腳

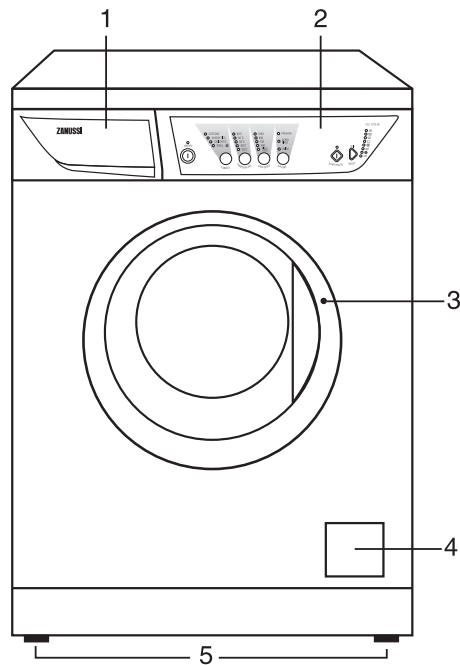



### 鎖門指示燈

此燈在整個洗衣程序期間保持亮著，表示機門鎖上。

當此燈熄滅時，可打開機門(參閱第 40 頁)。

### 洗衣機抽屜盒

-  預洗
-  主洗
-  衣物柔順劑，衣漿

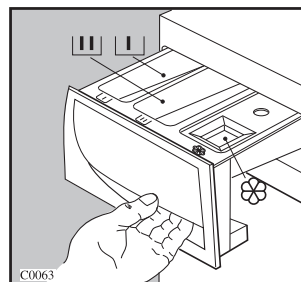

# 使用

## 控制板

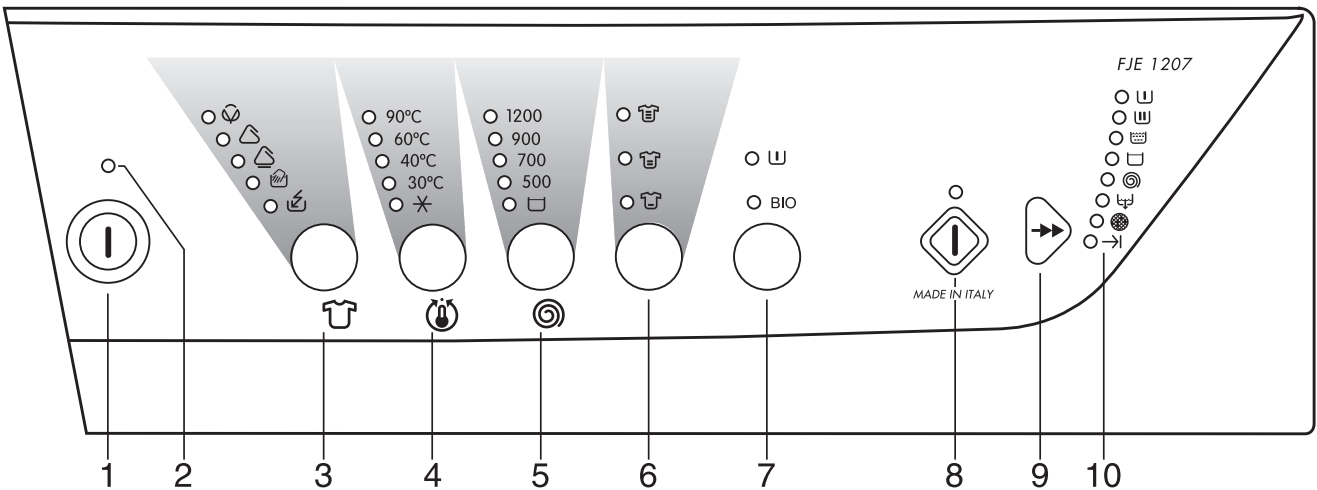

### 1 “開／關” 按鈕

按此按鈕來開機。再次按“開／關”按鈕來關機。

### 2 “電源接通” 指示燈

此燈連接“開／關”按鈕。當您按下按鈕時此燈發亮，當再次按下按鈕時此燈熄滅。

### 3 “衣物質料” 按鈕

反復按此按鈕以根據待洗衣物的質料類型來選擇程序。所選程序的相應指示燈將發亮。洗衣機將建議水溫並會根據您所選的程序自動選擇最高的脫水速度。您可通過按鈕4及5改變這些數值。

#### 手洗

當您選擇這個程序時，洗衣機將會進行特別輕柔的洗衣，適合帶有指明必須手洗  及羊毛衣物的標籤的衣物。

#### 快速程序

輕微骯髒衣物的短縮洗滌。

### 4 “溫度” 按鈕

如果您想以不同於洗衣機提供的溫度來洗滌衣物，反復按此按鈕以升高或降低溫度。相應的指示燈將發亮。

棉質衣物的最高洗衣溫度為90°C，合成纖維衣物及快速程序則為60°C，纖幼衣物及羊毛／手洗程序則為40°C。

選擇位置  機器將以冷水洗衣。適用於極端纖幼的衣物，例如窗簾。

#### 重要事項！

同時按下“溫度”  與“脫水轉速”  按鈕，洗衣結束時將不發出聲響信號。



### 5 “脫水轉速” 按鈕

如果您想以不同於洗衣機提供的轉速來將衣物脫水，反復按此按鈕來改變脫水轉速。相應的指示燈將發亮。



最高脫水轉速分別為：



- 棉質：1200 轉／分
- 合成纖維及羊毛衣物／手洗：900 轉／分
- 纖幼衣物及快速程序：700 轉／分

“延遲脫水” 位置 ：當您選擇此功能時，洗衣機將不排走最後一次清洗的水，以防止衣物產生皺摺。

當程序結束時，“開始／暫停”按鈕  指示燈閃爍，程序步驟顯示器指示燈  將保持發亮，表示必須排水。

要完成洗衣循環，請選以下三項功能之一：

- **排水及脫水：**
  - 按“開始／暫停”按鈕。洗衣機將排水，然後以所選程序的最高轉速對衣物進行脫水。
  - 選擇脫水轉速。通過按鈕5選擇，並按“開始／暫停”按鈕。
- **只排水**
  - 按“復位”按鈕  一次，令“排水”指示燈  發亮，然後按“開始／暫停”按鈕。

**重要事項！** 如果意外按了“復位”按鈕一次以上，記憶將被取消。要排水的話，通過“衣物質料”按鈕  選擇任何洗衣程序，然後按“復位”按鈕 **三次**，以選擇“排水”位置(只有“排水”指示燈  將保持發亮)。

## 6 “骯髒程度”按鈕

此按鈕令您可以選擇適當的洗衣程序：

### = 普通骯髒衣物

當您選擇程序／衣料時，洗衣機自動設定在此位置。

### = 極端骯髒衣物

僅適合棉質及合成纖維衣物。洗衣步驟將延長約十分鐘。

### = 輕微骯髒衣物

洗衣時間將根據衣料類型及所選溫度而相應減少。

不適合羊毛衣物／手洗  及快速程序 。

## 7 “特別功能”按鈕

按此按鈕以選擇下列特別功能：

- **預洗 ：**如果您想在主洗前先預洗衣物，請選擇此功能(羊毛程序無此功能)。

預洗結束時，棉質及合成纖維程序將進行短時間脫水，而纖幼衣物程序則只進行排水。

- **BIO:** 以40°或更高洗衣溫度洗滌棉質及合成纖維衣物時可選擇此功能。洗衣機將保持40°的洗衣溫度約十分鐘，令洗衣劑內含的酶消除污跡。適用於帶有頑漬的衣物。

## 8 “開始／暫停”按鈕

這個按鈕有三項功能：

- **開始：**當您選擇所需程序及特別功能後，按此按鈕啟動洗衣機。按鈕上的指示燈將停止閃爍並保持發亮。
- **暫停：**當您再按此按鈕時，正在進行的程序中斷。按鈕上的指示燈將開始閃爍。要重新開始程序，請再按此按鈕。當您“暫停”循環時，“鎖門指示燈”熄滅，在下列條件下可打開機門：
  - 洗衣機不處於加熱階段；
  - 水位不高；
  - 洗衣槽不在轉動。

**重要事項！** 改變正在運行的程序前，您必須將洗衣機設定為“暫停”。

- **排水及脫水：**完成設有“延遲脫水”功能  的程序後進行。

## 9 “復位”按鈕

程序結束時，您必須按此按鈕一次或反復多次，以取消記憶的內容；程序步驟顯示器指示燈必須熄滅，否則當您下次開機時，將發出與先前循環結束相應的聲響警告信號。

您也可按“復位”按鈕來免除正在進行的程序的一或多個步驟，詳述如下。





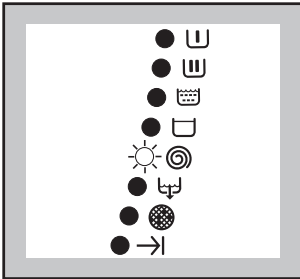





- 按“開始／暫停”按鈕(相應指示燈發亮)將洗衣機設定為“暫停”；
- 按“復位”按鈕一次或數次，直至所需步驟被取消(步驟名稱旁邊的指示燈將熄滅)。

例如：



在此情況下，僅進行脫水(脫水轉速按所選的衣物質料類型而定)。

此按鈕還令您能選擇特別程序，例如過水、脫水及排水。

- 如果已開機乃因剛完成一個洗衣程序，則操作如下：
  - 按“復位”按鈕一次或反復多次以取消先前進行的步驟；
  - 通過按鈕  選擇衣物質料的類型；
  - 選擇特別程序：
    - 過水  及脫水   
按“復位”按鈕一次，“主洗”  指示燈熄滅。
    - 脫水   
按“復位”按鈕兩次，“主洗”  及“過水”  指示燈熄滅。
    - 排水   
按“復位”按鈕三次，“主洗”  、 “過水”  及“脫水”  指示燈熄滅。

例如：

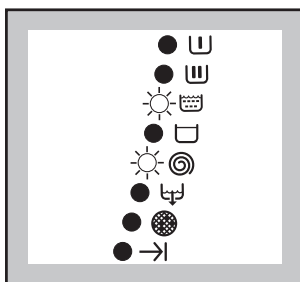

在此情況下，洗衣機將進行排水及脫水。



- 如果洗衣機關掉：
  - 按“開／關”按鈕開機；
  - 通過按鈕  選擇衣物質料的類型；
  - 如前所述選擇特別程序。

## 10 程序步驟顯示器指示燈

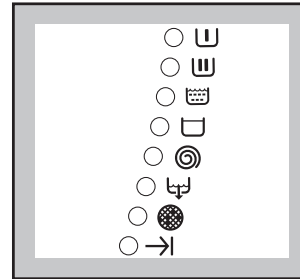
當您選擇洗衣程序時，程序不同步驟的相應指示燈發亮。



當您開始程序後，只有正在運行的步驟的指示燈保持發亮。

程序結束時，指示燈  將發亮。如果程序結束時指示燈  發亮，這意味著必須清潔排水過濾器(參閱第42頁)。

如出現操作問題，“結束”指示燈  閃爍。同時以下指示燈之一發亮，指出問題的類型：

：與供水有關的問題

：與排水有關的問題

：機門打開

請參閱“疑難解答”一章。

## **i** 洗衣須知

### 衣物分類

遵循每件衣物的標籤上的洗衣代碼標記和廠家洗滌說明。

如下將衣物分類：

白色／有色／合成纖維／纖幼／羊毛。

### 溫度

**90°** 洗滌一般骯髒的白色棉質和麻質衣物(如茶幾布、毛巾、枱布、床單.....)。

**60°** 洗滌一般骯髒、不易褪色的麻質、棉質或合成纖維衣服(如襯衫、晚禮服、睡衣.....)及輕微骯髒的白色棉質衣物(如內衣褲)。

**\* (冷洗)**  
**30°-40°** 洗滌質地纖幼的衣物(如通花窗簾)，包括合成纖維衣物與羊毛衣物的混合衣物。

### 放入衣物前

切勿將白色和有色衣物一起洗滌。否則，白色衣物在洗滌時將失去“白色”。

嶄新的有色衣物在第一次洗滌時可能會褪色。因此第一次洗滌時要單獨洗滌。

**確保衣物中沒有金屬物品(如發夾、安全別針、大頭針)。**

扣上枕套，拉上拉鏈，掛上掛鉤並扣上按扣。將腰帶或長帶狀物系好。

洗衣前應先除去頑固的污跡。用特殊的洗衣劑或洗滌膏搓洗特別骯髒的地方。

洗滌窗簾時要小心。應摘下掛鉤或將所有掛鉤包進布袋或網兜中。

### 最大洗衣量

建議洗衣量在程序表中標明。

一般規則：

**棉質、麻質衣物：**洗衣槽滿為止，但不要壓得太緊；

**合成纖維衣物：**不超過洗衣槽的一半；

**纖幼衣物與羊毛衣物：**不超過洗衣槽的1/3。

洗滌最大量衣物能最有效地利用水和能源。

對非常骯髒的衣物，應減少洗衣量。

### 衣物重量

以下為參考重量：

浴衣	1200 克
餐巾	100 克
被罩	700 克
床單	500 克
枕套	200 克
枱布	250 克
毛巾	200 克
茶幾布	100 克
晚服	200 克
女短褲	100 克
男工作襯衫	600 克
男襯衫	200 克
男睡衣	500 克
女襯衫	100 克
男內褲	100 克

### 去除污跡

只用水和洗衣劑可能無法清除頑固的污跡。因此，建議在洗衣前事先行處理。

**血跡：**用冷水處理新鮮血跡。對於干血跡，用特殊的洗衣劑在水中浸泡一個晚上，然後用洗衣皂在水中搓洗。

**油性塗料：**用輕汽油除污劑弄濕污處，將衣物平放在軟布上，用指端輕按污跡；這樣重復幾次。

**干油污：**用松節油弄濕污處，將衣物平放在軟平面上，用指端和棉布輕按污跡。

**鏽跡：**使用溶解在熱水中的草酸或使用冷除鏽產品。處理舊的鏽跡時要小心，因纖維結構已損壞，所以布料上可能會有小孔。

**霉跡：**用漂白劑處理，然後清洗乾淨(僅適合白色和不褪色的衣物)。

**綠草跡：**用洗衣皂輕洗並用漂白劑處理(僅適合白色和不褪色的衣物)。

**圓珠筆和膠漿跡：**可灑上丙酮(\*)，將衣物平放在軟布上，輕按污跡。

**唇膏跡：**做法同上，灑上丙酮，然後用甲基性酒精處理污跡。用漂白劑去除白色衣物上殘留的污跡。

**紅葡萄酒跡：**在水和洗衣劑中浸泡，用醋酸和檸檬酸來處理及清洗，然後再過水。用漂白劑處理殘留的污跡。

**墨跡：**根據墨水的類型，在衣物上先灑上丙酮(\*)，然後灑上醋酸；用漂白劑處理白色衣物上的殘留污跡，然後徹底清洗。

**柏油污跡：**首先用去污劑、甲基性酒精或汽油處理，然後用洗滌膏搓洗。

**(\*) 人造絲不能用丙酮去污。**

## 洗衣劑和添加劑

良好的洗衣效果還取決於洗衣劑的選擇和正確的洗衣劑量，以避免浪費並保護環境。儘管洗衣劑是可生化分解，但洗衣劑包含一些物質，它大量存在時可能會破壞自然界的平衡。

洗衣劑的選擇取決於衣料類型(纖幼、羊毛和棉質衣物等)、顏色、洗衣溫度和骯髒程度。

本機可使用所有市面有售的機洗洗衣劑：

- 適用於各類衣料的洗衣粉；
- 適用於纖幼衣物(最高60°C)和羊毛衣物的洗衣粉；
- 適用於各類衣料或者僅用於羊毛的洗衣液，低溫洗衣程序(最高60°C)最好採用洗衣液。

洗衣劑和任何添加劑均須在開始洗衣程序之前放入洗衣劑抽屜盒的專用格內。

如果使用濃縮洗衣粉或洗衣液，則必須選擇**無預洗**的洗衣程序。

洗衣機具備再循環系統，能優化濃縮洗衣劑的使用。

開始洗衣程序**前**，將洗衣液倒入標有  的盛載格內。

任何衣物柔順劑或上漿添加劑都必須在開始洗衣程序之前倒入標有  的盛載格內。

用量請遵循產品生產廠家的建議量，**切勿超過洗衣劑抽屜盒內的«MAX»標記。**

## 洗衣劑用量

洗衣劑的類型和用量取決於衣料的類型、洗衣量的多少、骯髒程度和水質硬度。

水質硬度是按照稱為硬度“等級”來分類的。有關您所處地區的水質硬度信息，可以從相關的供水公司或當地的有關機構處得到。













用量請遵循產品生產廠家的指示。

下列情況請使用較少的洗衣劑：





- 洗衣量較少；
- 衣物輕微骯髒；
- 洗衣過程中產生了大量的泡沫。

## **i** 國際洗衣代碼符號







以下是出現在衣物標籤上的符號，它們可幫助您選擇最佳的衣物處理方式。

<p>可強力洗衣</p>  <p>宜輕柔洗衣</p> 	 <p>最高洗衣溫度 95°C</p>	 <p>最高洗衣溫度 60°C</p> 	 <p>最高洗衣溫度 40°C</p>  	 <p>最高洗衣溫度 30°C</p> 	 <p>手洗</p>	 <p>不可洗</p>
---	--	--	--	--	---	--

 <p>漂白</p>	 <p>宜冷水漂白</p>	 <p>不可漂白</p>
---	--	---

 <p>熨燙</p>	 <p>最高溫度200°C 的高溫熨燙</p>	 <p>最高溫度150°C 的熱熨燙</p>	 <p>最高溫度110°C 的微溫熨燙</p>	 <p>不可熨燙</p>
---	--	---	---	---

 <p>乾洗</p>	 <p>可用任何溶劑乾洗</p>	 <p>可用全氯乙烯、汽油 製品、純酒精、 R111及R113乾洗</p>	 <p>可用汽油製品和 純酒精及 R113乾洗</p>	 <p>不可乾洗</p>
---	---	--	---	---

 <p>乾衣</p>	 <p>平鋪晾乾</p>	 <p>懸掛晾乾</p>	 <p>衣架晾乾</p>	 <p>高溫</p>  <p>低溫</p> <p>可滾筒烘乾</p>	 <p>不可滾筒烘乾</p>
---	---	---	---	--	---

## **i** 操作順序

在洗滌第一批衣物之前，建議您選用60°C棉質洗衣程序空機轉一次，以將洗衣機生產過程中遺留在洗衣槽和洗衣桶的剩餘物質清除。

將正常用量一半的洗衣劑放入主洗格並開機。

### 1. 將衣物放入洗衣槽

打開機門。

將衣物逐件放入洗衣槽，盡量將它們放置均勻。

關閉機門。

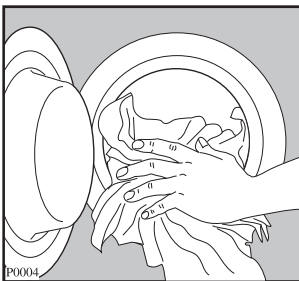

### 2. 量取洗衣劑

將洗衣劑抽屜盒完全拉開。用量杯按生產廠家的建議用量量取洗衣劑，然後將之倒入主洗格 。

如果您希望進行預洗，則將洗衣劑倒入標有  的專用格內。

### 3. 量取添加劑

如有必要，將衣物柔順劑倒入標有  的盛載格內，注意不能超過«MAX»標記。

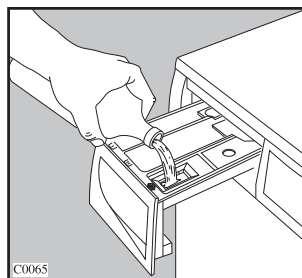
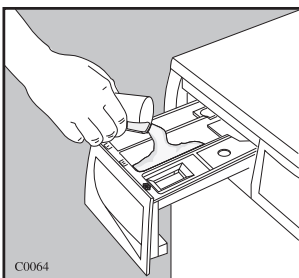

## 4. 開機

按“開/關”按鈕  開機：電源接通指示燈發亮。

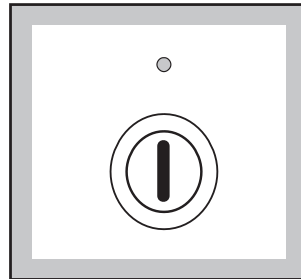

## 5. 選擇所需程序/衣物質料

反復按“衣物質料”按鈕 ，以選擇所需程序/衣物質料。相應的指示燈發亮。

程序各步驟的相應指示燈發亮。

“開始/暫停”按鈕指示燈將開始閃爍。

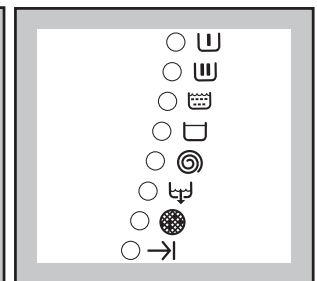
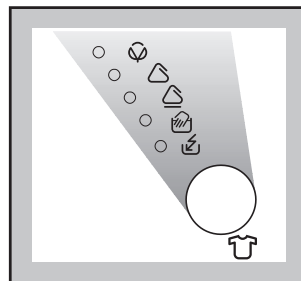

## 6. 選擇溫度

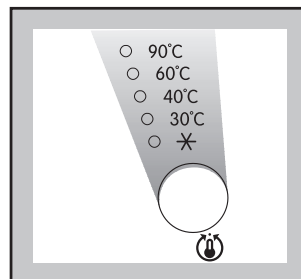

如果您想選擇不同於洗衣機提供的溫度值，請按“溫度”按鈕 。

相應的指示燈將發亮。







## 7. 選擇脫水轉速或“延遲脫水”功能

反復按“脫水轉速”按鈕  來選擇所需脫水轉速或“延遲脫水”功能 ：相應的指示燈將發亮。

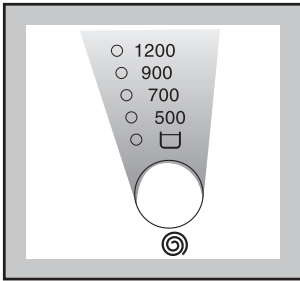
如果您選擇“延遲脫水”功能，洗衣機在程序結束而停機時，水仍將保留在洗衣桶中。



## 8. 選擇骯髒程度

根據衣物的骯髒程度，選擇位置  或 。相應指示燈發亮。

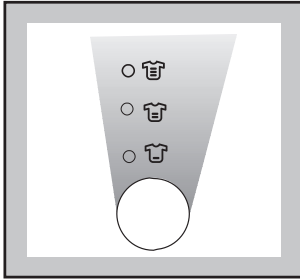

## 9. 選擇所需的特別功能

如果您的衣物非常骯髒或有頑漬，建議選擇“預洗”  及／或 **BIO** 功能。

按下“特別功能”按鈕，令指示燈之一或兩個都發亮。

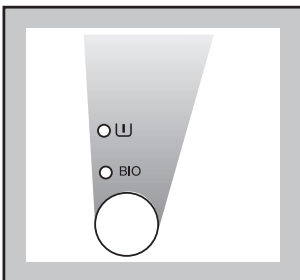

## 10. 開始程序

按“開始／暫停”按鈕，相應的指示燈停止閃爍，“鎖門”指示燈將發亮，而且只有相應於正在進行的洗衣步驟的指示燈將保持發亮。

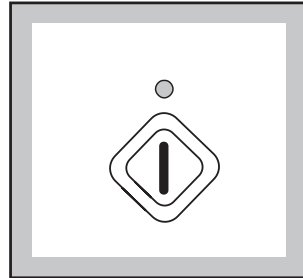

## 11. 如何在洗衣期間改變程序

在改變前，您必須按“開始／暫停”按鈕令洗衣機暫停。

在程序開始前可改變任何步驟。

衣物質料的類型或洗衣溫度顯然只能在洗衣期間才可改變。

當您改變這兩個參數時，洗衣機將**從頭**開始洗衣循環。

如有必要排水以改變進行中的程序，請如下操作：

- 按“開始／暫停”按鈕令洗衣機“暫停”；
- 反復按“復位”按鈕，直至只有“排水”指示燈  保持發亮；
- 再按一次“開始／暫停”按鈕。

當水被排走後，您可選擇一個新程序並按“開始／暫停”按鈕開始。

## 12. 如何在洗衣期間取消程序

如要取消正在進行的洗衣程序，首先按“開始／暫停”按鈕令洗衣機暫停，然後反復按“復位”按鈕，直至所有指示燈熄滅。

## 13. 如何在洗衣期間打開機門

如果具備以下條件的話，“暫停”洗衣機後您可打開機門：

- 洗衣機不處於40°C以上的加熱階段；
- 水位不高；
- 洗衣槽不在轉動。

如果符合這些要求，當您暫停洗衣機後，在“鎖門”指示燈熄滅時機門可被打開。

如果不能打開機門但又絕對有必要打開它，可按“開／關”按鈕關機。

大約3分鐘後您可打開機門。

### 注意洗衣機內的水位與水溫！

關門後再按“開／關”按鈕，洗衣機將從中斷之處繼續運程序。

## 14. 程序結束

程序結束時，洗衣機自動停止並發出聲響信號。

如果您選擇了“延遲脫水”功能，“開始／暫停”按鈕指示燈閃爍且步驟指示燈  保持發亮，表示必須排水。

當程序完成後，指示燈  發亮並發出聲響信號。

“鎖門”指示燈立即熄滅。

**反復按“復位”按鈕以取消已運行的洗衣程序。如果不如此做的話，當您下次開機時，您將聽到聲響信號。**

**備注：**當您開機時，如果需要取消以前運行過的程序，只須按“衣物質料”按鈕  並選擇新程序。

按“開／關”按鈕關機。相應的指示燈熄滅。

從洗衣機中取出衣物。

用手轉動洗衣槽，仔細檢查洗衣槽是否已完全清空。這樣做的目的是為了避免衣物遺留在洗衣槽中，導致衣物在後續的洗衣程序中受到損傷(例如縮水)，或將顏色滲到另一批衣物中。

建議關閉水龍頭並將插頭從插座中拔出。

讓機門保持打開，令洗衣機通風。

# 程序表

## 洗衣程序

衣物類型及標籤符號	最大洗衣量	程序/溫度	程序說明	可選功能	耗能量*		
					耗電量 千瓦/時	耗水量 升	耗時 小時/分鐘
 白色棉質： 例如床單、 浴布、家居亞麻衫	7 公斤	棉質  60°-90°C	60°-90°C 洗衣 過水3次 長時間脫水	   BIO   	2.1	54	2.35
 ** 顏色棉質： 例如恤衫、 女襯衣、內衣、 毛巾、家居亞麻衫	7 公斤	棉質  60°-40°-30°C * (冷洗)	60°-40°-30°C 洗衣 或冷洗 過水3次 長時間脫水	   BIO   	1.24	51	2.15
 合成纖維衣物及混 紡衣物： 例如恤衫、 女襯衣、內衣、	3 公斤	合成纖維  60°-40°-30°C * (冷洗)	60°-40°-30°C 洗衣 或冷洗 過水3次 短時間脫水	   BIO   	1.05	55	1.29
 纖幼衣物： 例如尼龍、 人造絲、 聚酯纖維、 合成纖維混紡	3 公斤	纖幼  40°-30°C * (冷洗)	40°-30°C 洗衣 或冷洗 過水3次 短時間脫水	   	0.6	60	1.04
 羊毛衣物  手洗衣物 	2 公斤	手洗  40°-30°C * (冷洗)	40°-30°C 洗衣 或冷洗 過水3次 短時間脫水	 	0.4	63	55
輕微骯髒衣物	2.5 公斤	 60°-40°-30°C * (冷洗)	60°-40°-30°C 洗衣 或冷洗 過水2次 短時間脫水	 	1.2	45	50

\*\* 耗電數據以60°C “顏色棉質程序”為準，並以6.5公斤棉質衣物的洗衣量計算。

\* 表中所示的消耗數據僅供參考，因為它取決於衣物的數量和類型，進水的溫度及環境溫度而可能會有不同。消耗數據以每一洗衣程序的最高溫度並分別按6.5公斤棉質衣物，3公斤合成纖維及纖幼衣物，2公斤羊毛衣物的洗衣量計算。

# 保養

## 1. 門膠圈

間中檢查門膠圈，清除膠圈上積聚的雜物。

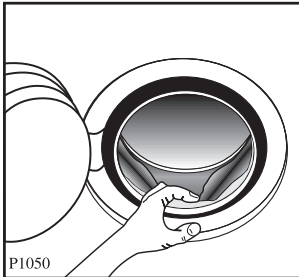

## 2. 機身

用溫水及不腐蝕的中性家用清潔劑清潔機身外部。以淨水洗滌並用軟布擦干。

**重要事項：**不要使用甲基性酒精、溶劑或類似產品清潔機身。

## 3. 洗衣劑抽屜盒

過了一段時間後，洗衣劑和衣物柔順劑會在洗衣劑抽屜盒中沉積。

應經常在水龍頭下沖洗抽屜盒。要從機上取下洗衣劑抽屜盒，請按下左後角的按鈕。

為了方便清洗，可以拆下添加劑格的頂蓋。

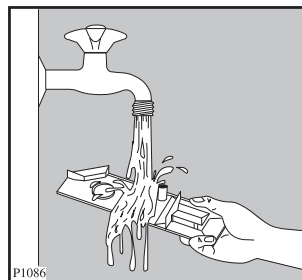
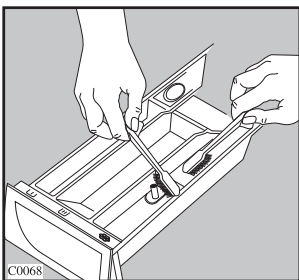
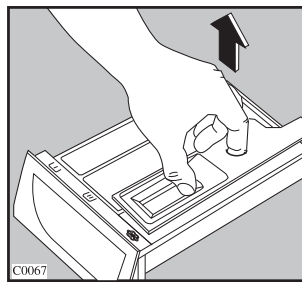
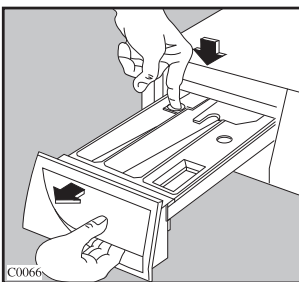

洗衣劑抽屜盒的底座也可能會有洗衣劑積聚：用舊牙刷將之刷淨。清洗後重新裝好洗衣劑抽屜盒。

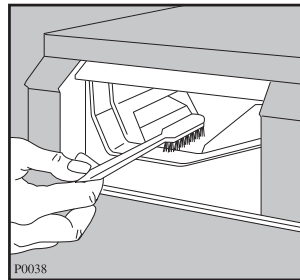

## 4. 排水過濾器

排水過濾器用於收集線頭和疏忽遺留在衣物中的小物件。應經常檢查過濾器是否乾淨。

打開過濾器門。

在過濾器下放置一個容器並擰鬆過濾器。

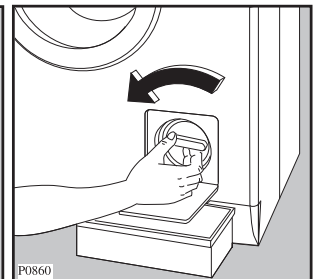
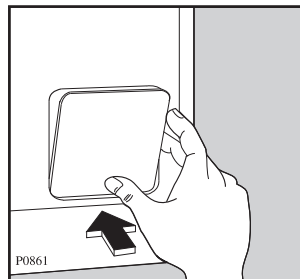

拉出過濾器。

在水龍頭下沖洗過濾器，然後重新放好過濾器並將之完全擰緊。

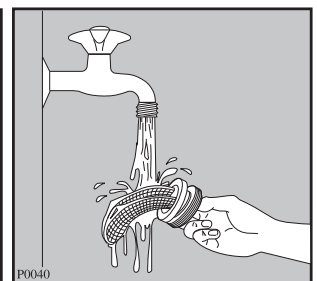
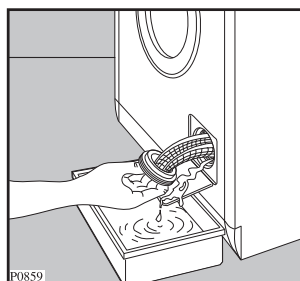

## 5. 進水過濾器

如果發現本機進水時間過長，則應檢查進水軟管的過濾器是否堵塞。

關閉水龍頭。

將進水軟管從水龍頭上拆下。

用硬刷將過濾器刷淨。

將進水軟管擰緊到水龍頭上。

## 6. 緊急排水

如洗衣機不能排水，請如下所述將機內的水排出：

- 將電源插頭從電源插座中拔出。
- 關閉水龍頭。
- 如有必要，等待水冷卻下來。
- 在過濾器下的地板上放置一個碗。
- 稍微擰鬆過濾器，讓水慢慢流出。
- 如有必要則清潔過濾器。
- 最後再次擰緊過濾器。

## 7. 結冰預防措施

如果機器置於零度以下的環境，必須採取一些預防措施。

- 關閉水龍頭。
- 擰鬆進水軟管。
- 將排水軟管從後托架上取下並將此管及進水軟管的末端放進一個碗中。運行排水程序。



做法如下：

- 開機
- 選擇一個洗衣程序
- 按三次“復位”按鈕 →→
- 按“開始／暫停”按鈕
- 將進水軟管擰回原位並將排水軟管放回原位。
- 當您想再次開機時，請確認室溫是在零度以上。

# 疑難解答

您可自行解決的問題。

本機運作期間，程序步驟指示器上的下列指示燈之一可能會發亮，“開始／暫停”指示燈以及“結束”指示燈 →| 閃爍，指出機器操作故障：

- ：與供水有關的問題
- ：與排水有關的問題
- ：機門打開

一旦問題已解決，按“開始／暫停”按鈕  來重新開始程序。如果在進行所有的檢查後問題依然存在，請聯絡當地的服務中心。

問題	可能的原因
• 本機不能啟動：	<ul style="list-style-type: none"><li>• 機門未關緊。</li><li>• 本機未插上電源插頭或插座沒有電。</li><li>• 電源保險絲或插頭中的保險絲熔斷。</li><li>• “開始／暫停”按鈕未按下。</li></ul>
• 本機不能進水：	<ul style="list-style-type: none"><li>• 水龍頭未打開。</li><li>• 進水軟管被壓扁或扭結。</li><li>• 進水軟管過濾器阻塞。</li><li>• 機門未關好。</li></ul>
• 本機可進水，但立即又排空：	<ul style="list-style-type: none"><li>• 排水軟管末端位置太低。請參閱“排水”部分中的有關段落。</li></ul>
• 本機不能排水和／或脫水：	<ul style="list-style-type: none"><li>• 排水軟管被壓扁或扭結。</li><li>• 選擇了功能 。</li><li>• 排水過濾器阻塞。</li></ul>
• 地板上有水：	<ul style="list-style-type: none"><li>• 使用了過多的洗衣劑或不合適的洗衣劑(產生過多泡沫)。</li><li>• 檢查進水軟管附件是否有滲漏。因為水順著軟管往下流，所以不易察覺；檢查軟管是否是濕的。</li><li>• 排水軟管已損壞。</li></ul>
• 洗衣效果不理想：	<ul style="list-style-type: none"><li>• 使用了太少或不合適的洗衣劑。</li><li>• 未在洗衣前對頑漬進行處理。</li><li>• 未選定正確的溫度或衣物質料。</li><li>• 衣物太多。</li></ul>
• 本機震動或噪音過大：	<ul style="list-style-type: none"><li>• 搬運螺栓和包裝材料未拆除。</li><li>• 未調節機腳。</li><li>• 衣物在機內放置不均勻。</li><li>• 可能洗衣槽內的衣物太少。</li></ul>

問題	可能的原因
<ul style="list-style-type: none"> <li>• 機門不能打開：</li> </ul>	<ul style="list-style-type: none"> <li>• 程序正在運行，洗衣槽正在轉動。</li> <li>• 門鎖未鬆開（鎖門指示燈亮著）。</li> <li>• 水的高度超過機門底邊。</li> <li>• 本機正在加熱。</li> </ul>
<ul style="list-style-type: none"> <li>• 脱水太遲開始或衣物未充分脱水：</li> </ul>	<ul style="list-style-type: none"> <li>• 因為洗衣槽內的衣物分布不均勻，電子失衡檢測裝置運作。反向旋轉洗衣槽，使衣物重新分布。在失衡消失並正常脱水恢復之前，這個過程可能會重複數次。如果15分鐘後，洗衣槽中的衣物仍未均勻分布，本機將以較低的轉速脱水。如果程序結束時衣物未充分脱水，用手重新分布衣物並選擇脱水程序。</li> </ul>

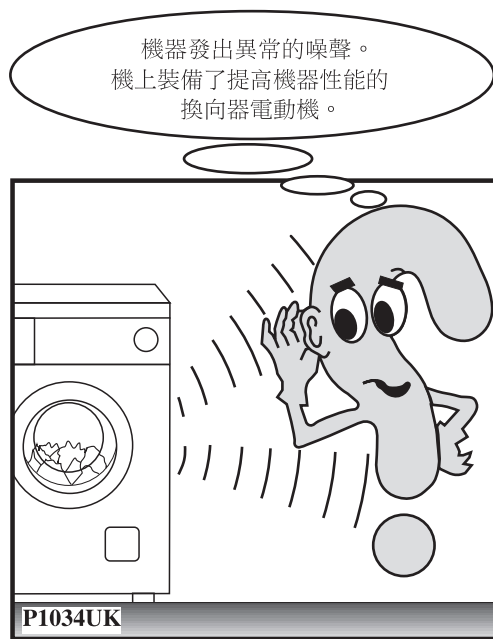

如您仍不能確定或排除故障，請與我們的服務中心聯系。在致電前，請記下機型、系列號和購機日期，服務中心將需要這些資料。

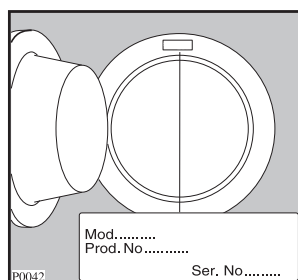

MADE IN ITALY